

**PRESENTATION* DE
L'ACTIVITE
LANCER DE COUTEAUX
ET HACHES**

Fédération sportive de

la **ligue** de
l'enseignement

un avenir par l'éducation populaire

La CNS Tir à l'Arc et sarbacane est heureuse de vous présenter une nouvelle activité proposée par l'Ufolep.

A la demande de l'Ufolep Tarn et Garonne (82), désireuse de développer la pratique de cette nouvelle activité, la CNS, soutenue par les responsables du club de Grisolles et plus particulièrement de Florent Balocchi a pu établir des documents supports.

Cette pratique, pourrait sembler proche de celle du tir à l'arc et de la sarbacane mais nécessite une sécurisation encore accrue et ne permet pas une pratique multisports (avec d'autres disciplines).

Une pratique réglementée avec :

- Des règles de sécurité.
- Un lieu de pratique adapté.
- Un encadrement rigoureux.
- Un matériel en parfait état.
- Des règlements adaptés au public et à nos pratiques.

La CNS a mis en place 2 documents supports pour ces pratiques :

- "Sécurité et pratique des couteaux et haches de lancer".
- "Réglementation".

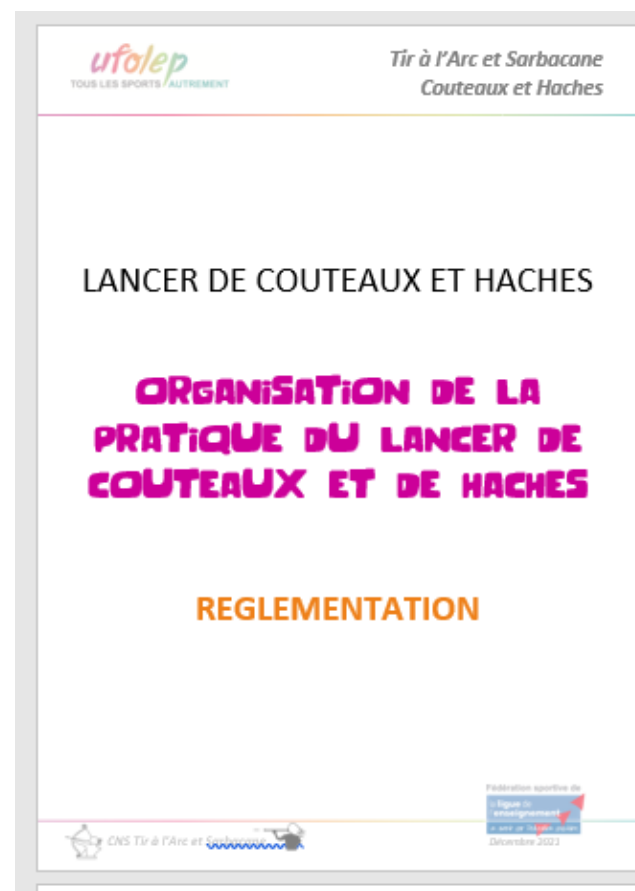
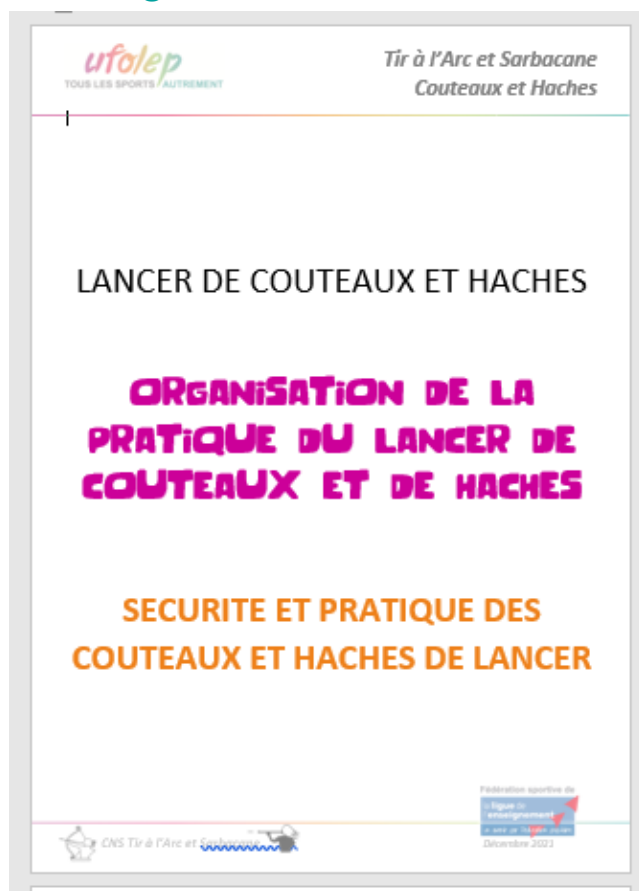

"Sécurité et pratique des couteaux et haches de lancer" reprend :

- Les agrès autorisés en fonction des catégories d'âges et sexes.



- La ciblerie.



LANCER DE COUTEAUX ET HACHES :

■ La pratique.

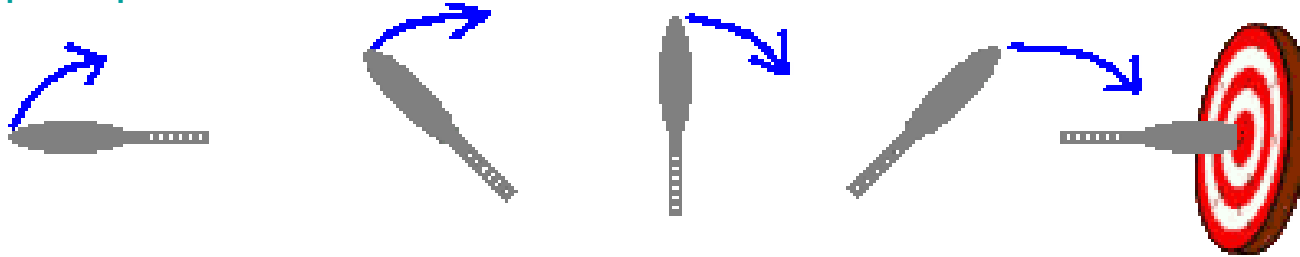

■ La sécurité.



Configuration en salle avec murs pleins

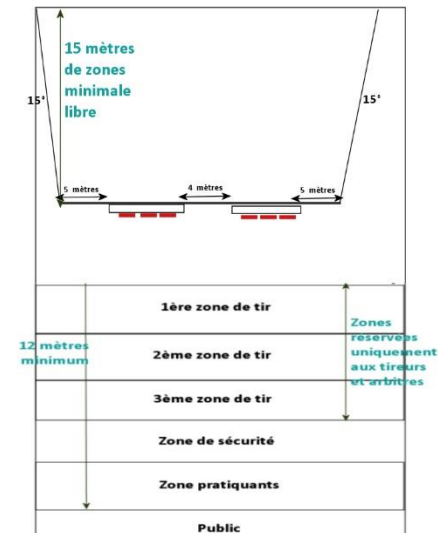

Configuration en extérieur sans protection arrière et latérale

■ La législation.

"Réglementation" reprend :

- Les agrès.



- La ciblerie en fonction des rencontres.

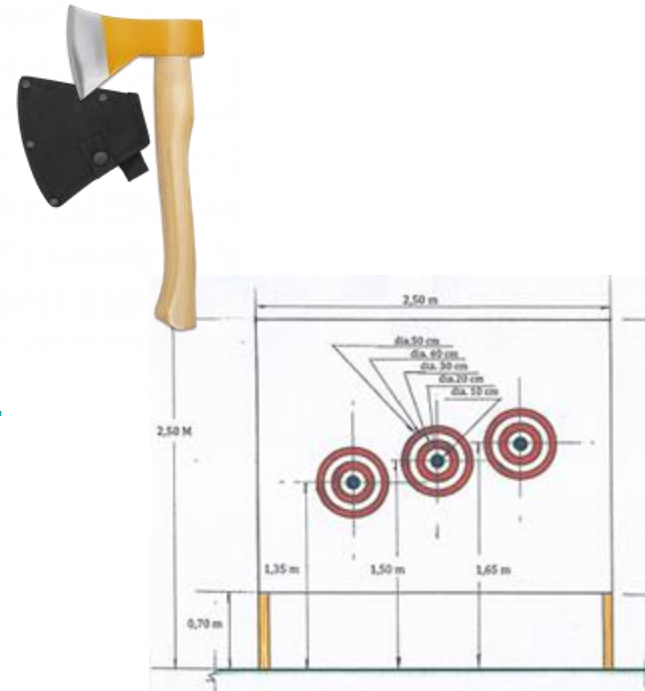

■ La zone de tir.

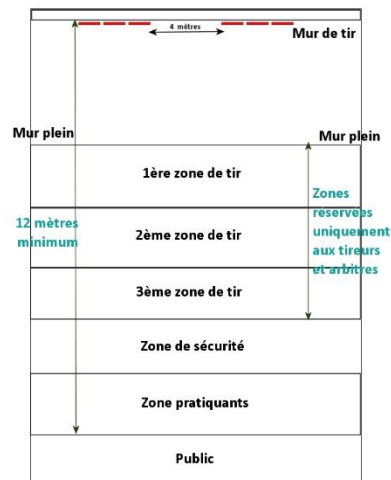

Configuration en salle avec murs pleins

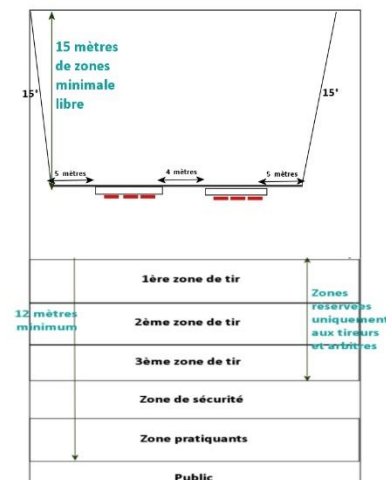

Configuration en extérieur sans protection arrière latérale

■ Les épreuves :

- Epreuves classiques de précision
- Epreuves classiques en mode reculée
- Epreuves de lancer longues distances
- Epreuves multipoints
- Epreuves de vitesse
- Epreuves duel cup
- Epreuves Triskell
- Epreuves du challenge club

Ces documents sont des trames de travail pour permettre aux associations de débiter la pratique en toute sécurité.

Mais pour nous permettre de proposer une offre vraiment adaptée à l'Ufolep, nos valeurs et nos objectifs pédagogiques, **nous avons besoin de vous.**

Un groupe de travail va être mis en place et nous comptons sur votre participation.

Un groupe de travail pour quoi faire :

- Valider, amender et modifier les règles de sécurité.
- Mettre en place une réglementation pour tous.
- Organiser la pratique.
- Créer des supports pédagogiques.

Les supports de formation :

- Téléchargement de ce document de présentation accessible à tous sur :
www.apsl.info dossier formation.
Bientôt sur le site Ufolarc (en création).
- Téléchargement de la webconférence sur la chaine Youtube de la CNS.
Retrouver le lien sur www.apsl.info
dossier couteaux et haches.
- Pour tout renseignement auprès de Rodolphe :
rblanpain@ufolep.org

Merci pour votre écoute

Questions

Fédération sportive de

la ligue de
l'enseignement

un avenir par l'éducation populaire



CNS Tir à l'Arc et Sarbacane

